

Автоматизация звука [В']. Рисуй веточки (листочки или цветы) на дереве и произноси слог. Сначала ВЕ, затем ВЯ, ВИ, ВЁ, ВЮ.

Автоматизация звука [В']. Рисуй веточки (листочки или цветы) на дереве и произноси слог. Сначала ВЕ, затем ВЯ, ВИ, ВЁ, ВЮ.

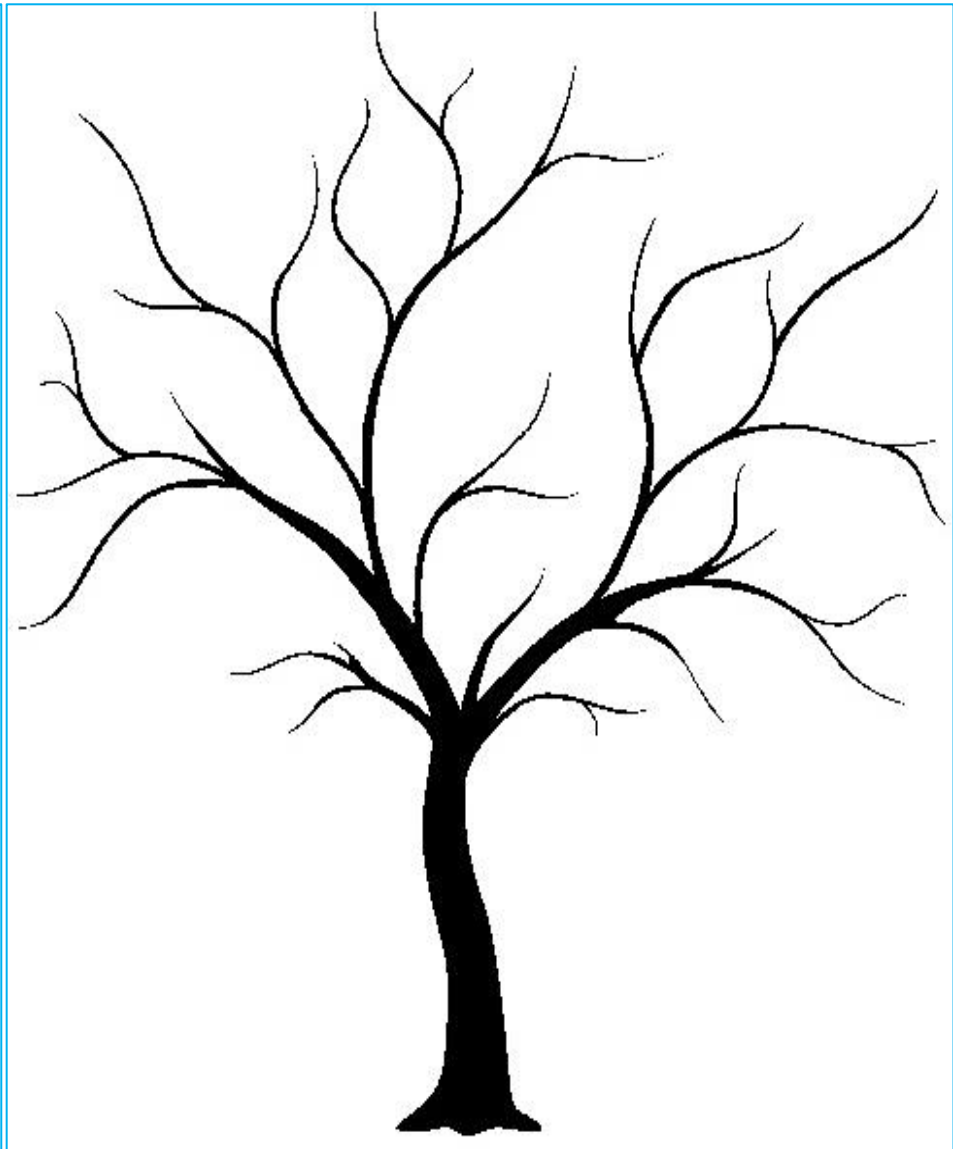

Автоматизация звука [В']. Произноси слоги столько раз, сколько вишенок нарисовано. Сначала ВЕ, затем ВЯ, ВИ, ВЁ, ВЮ.

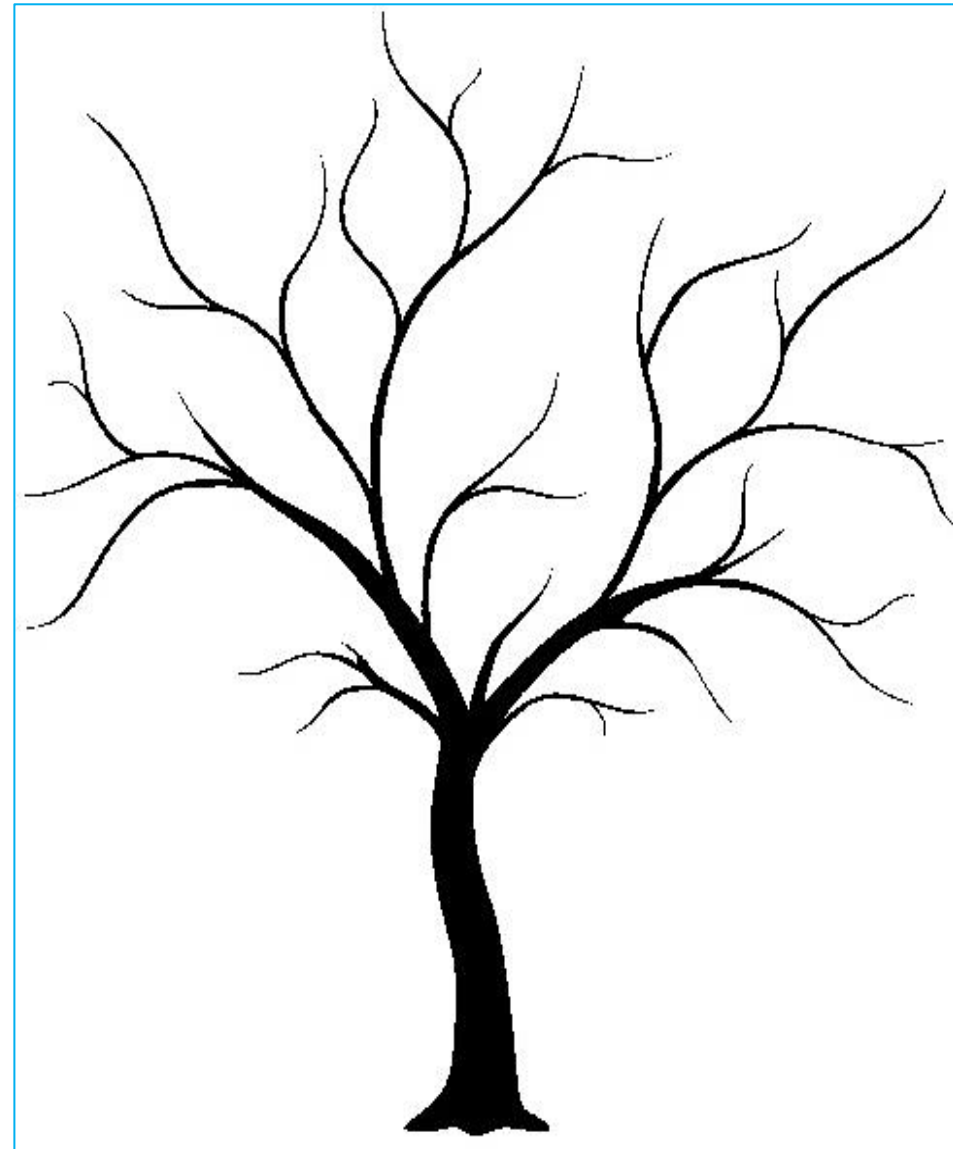
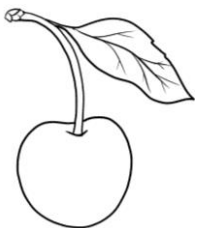
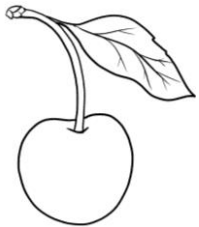
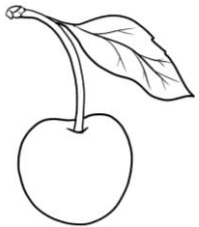
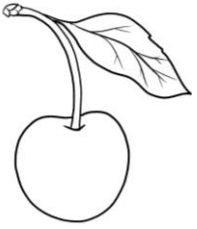

Автоматизация звука [В']. Произноси слоги столько раз, сколько Винни-Пухов нарисовано.  
Сначала ВЕ, затем ВЯ, ВИ, ВЁ, ВЮ.

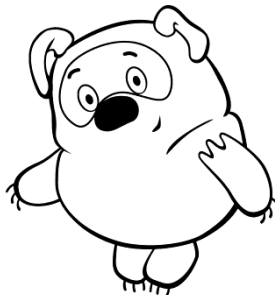

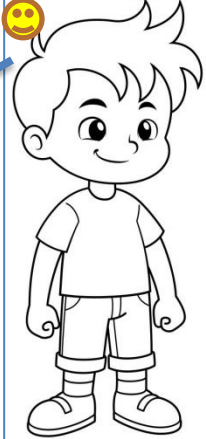

Помоги Вике пройти лабиринт от картинки к картинке в направлении, указанном стрелочкой. Первая картинка лабиринта обозначена «смайликом». Четко проговаривай звук [В'] в словах.

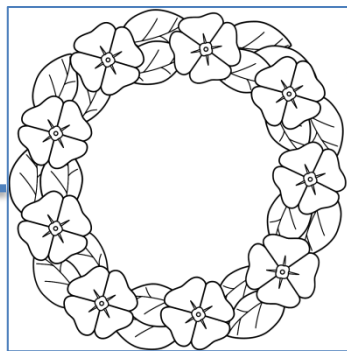
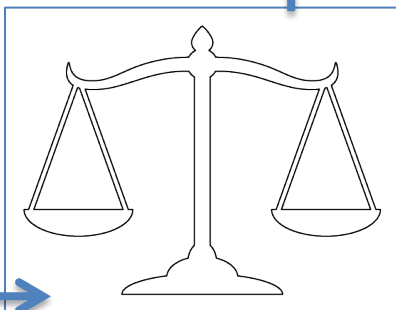
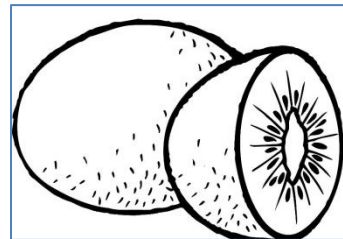
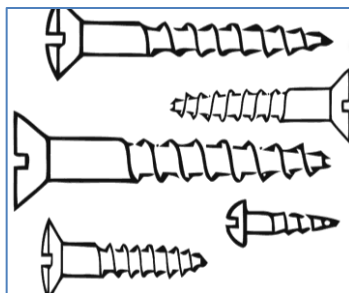
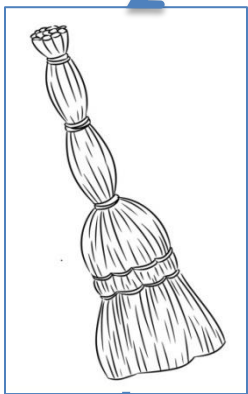

Список слов: Витя-веник-ветка-весы-винтики-снеговик-киви-пуховик-венок-Вика.

Дополнительные игры:  
«Чего (кого) нет?»,  
«Жадина» (мой, моя, мои),  
«Посчитай-ка» (от 1 до 5).

Игра «Покажи и назови». Помоги Вите найти парные картинки. Показывай указательными пальцами двух рук одновременно на правой и левой стороне те картинки, которые я назову. Четко проговаривай звук [В'] в названиях картинок.

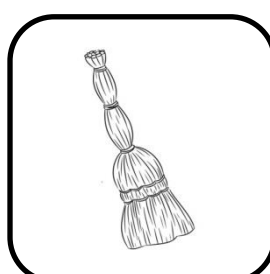
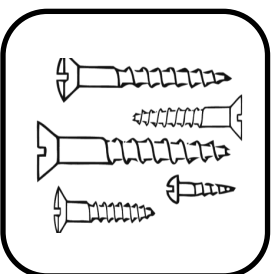
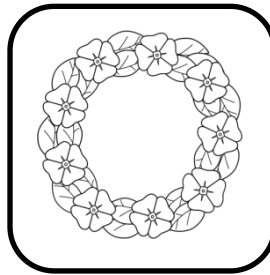
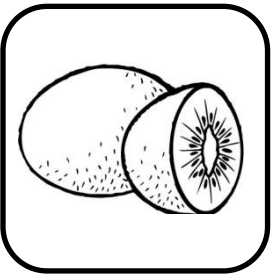
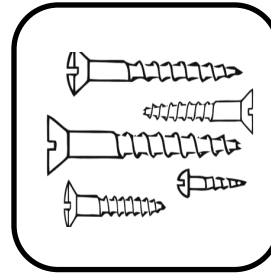
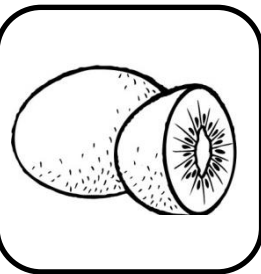

ЛЕВАЯ РУКА

ПРАВАЯ РУКА

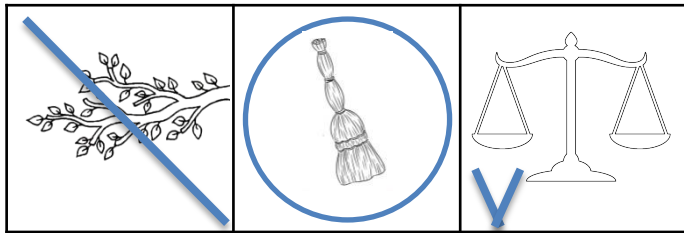
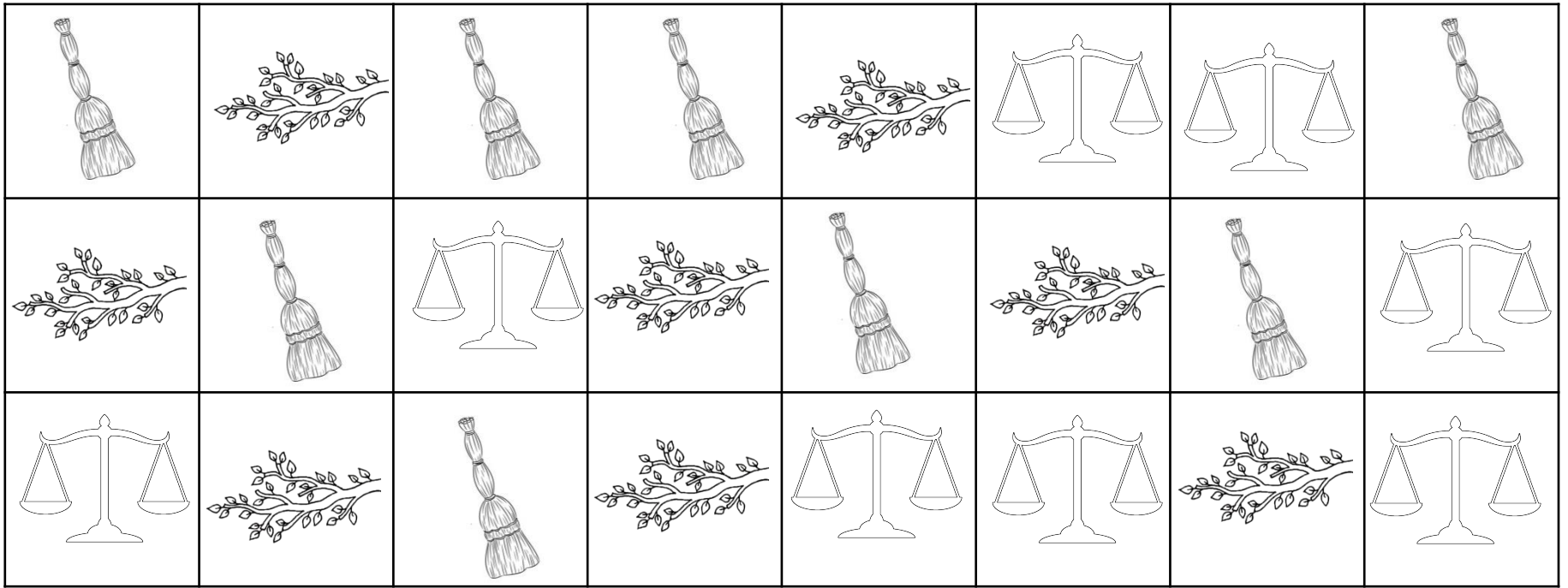

Игра «Покажи и назови-2».

1. Называй картинки в каждой строчке по порядку.
2. Сначала найди и четко назови все «ветки», потом «веники», затем «весы».
3. Сделай по образцу: «ветку» зачеркни, «веник» обведи в кружок, около «весов» поставь галочку.

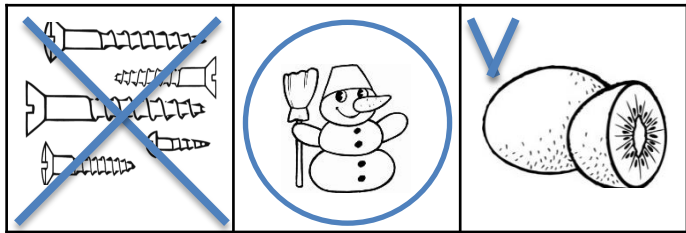
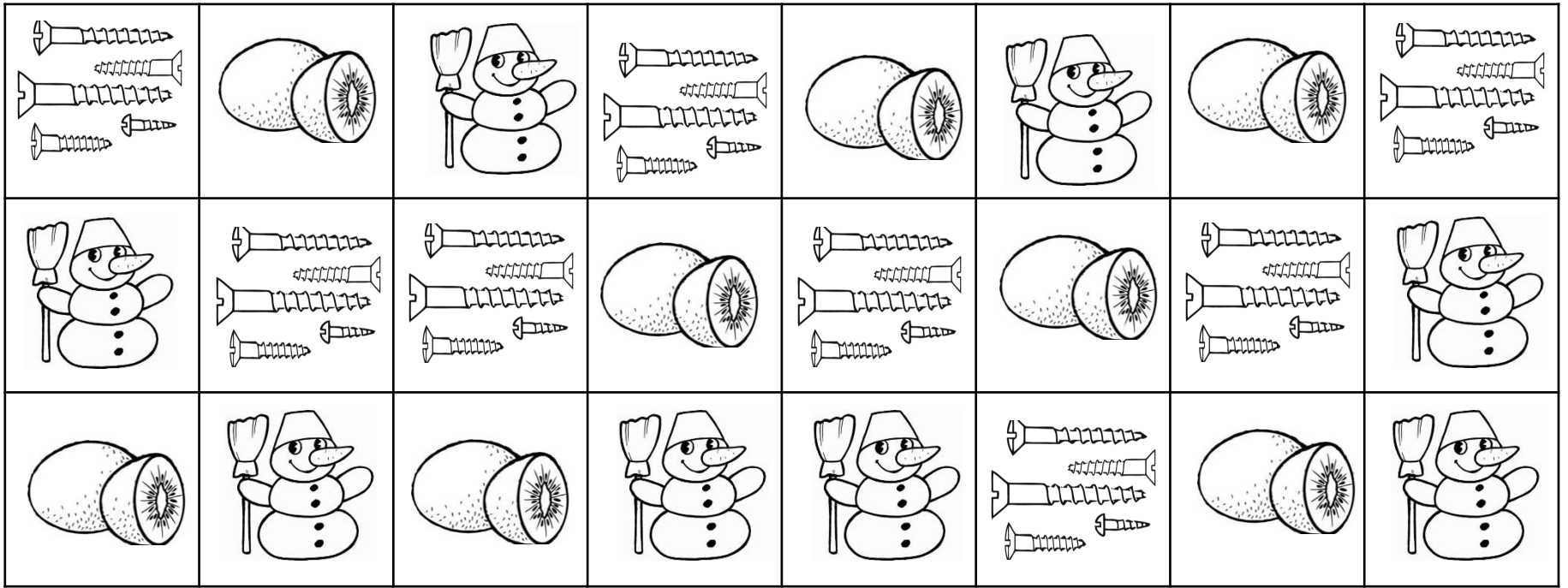

Игра «Покажи и назови-2».

1. Называй картинки в каждой строчке по порядку.
2. Сначала найди и четко назови все «винтики», потом «киви», затем «снеговиков».
3. Сделай по образцу: «винтики» зачеркни, «снеговика» обведи в кружок, около «киви» поставь галочку.



Игра «Посчитай до 9». Скажи со словом «девять»: девять Винни-Пухов (веников, совят, киви, снеговиков, пуховиков, венков, винтиков, веток, весов).

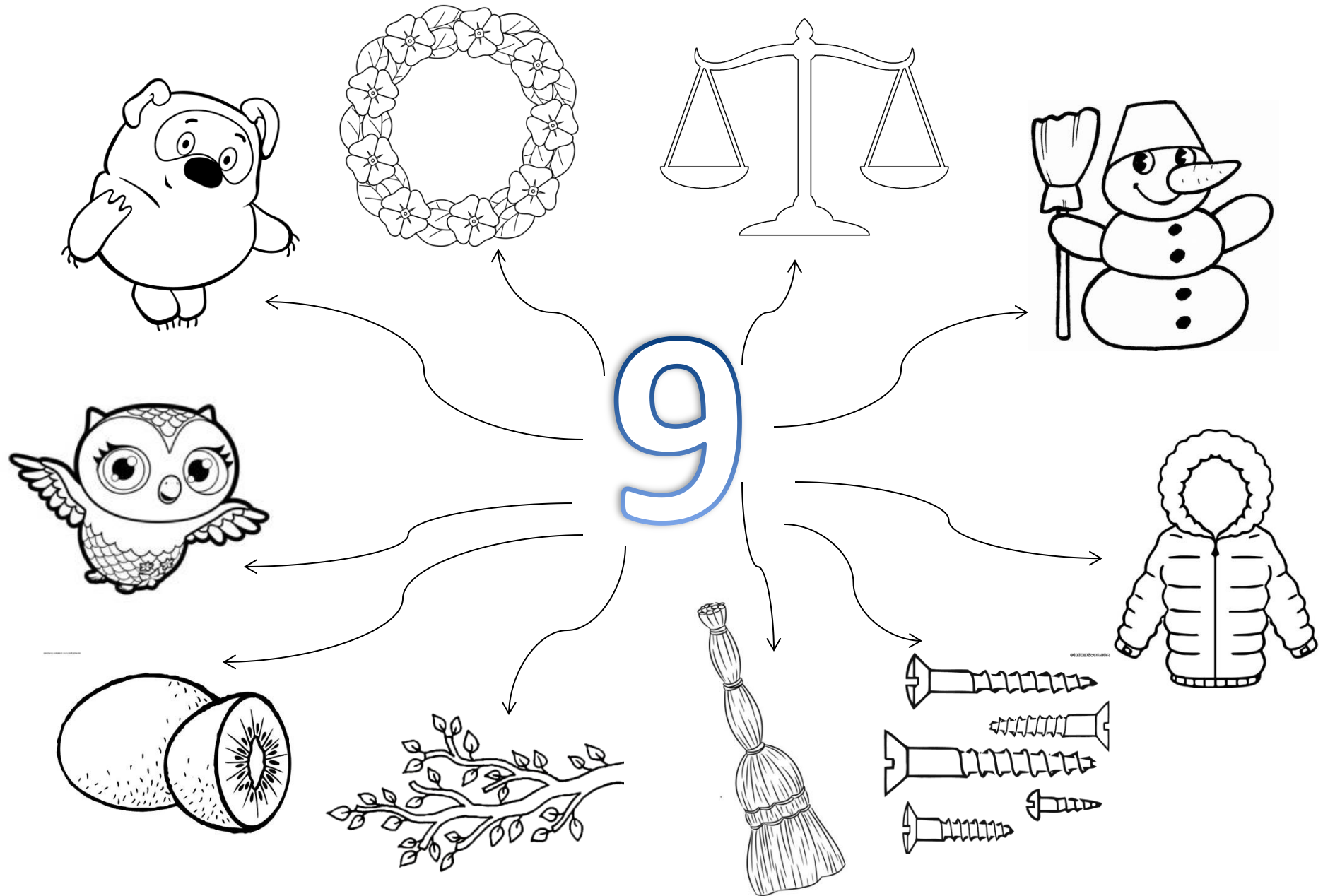



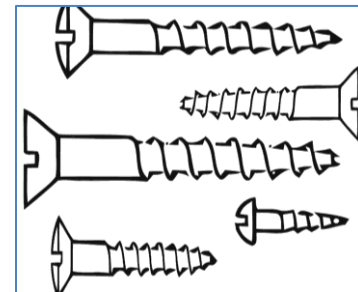
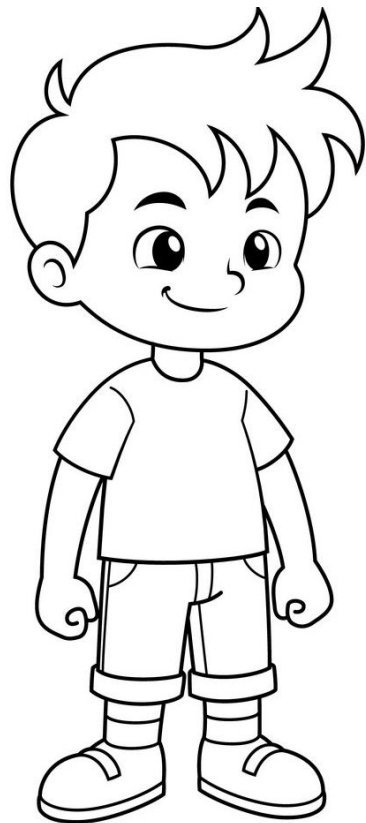
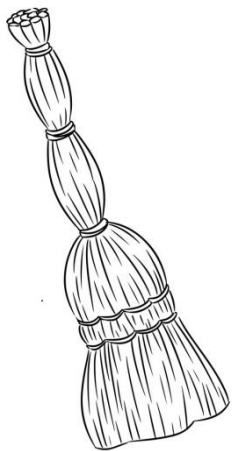

У Вити....  
Это Витин...

У Вики....  
Это Викин....

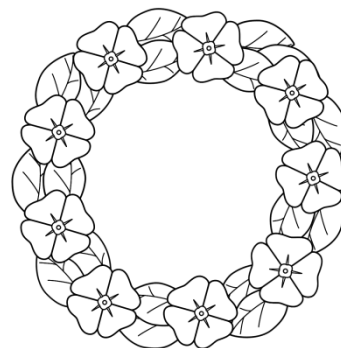
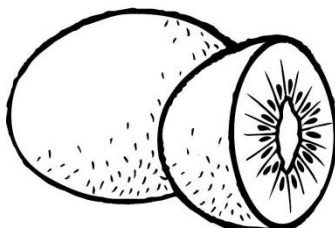

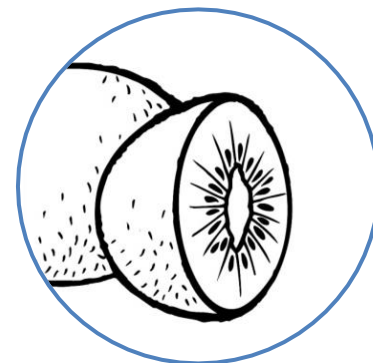
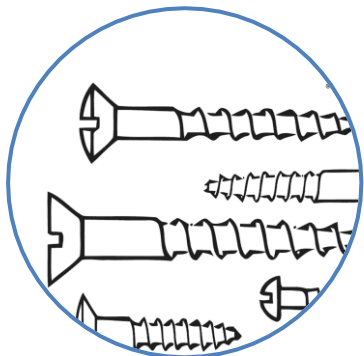
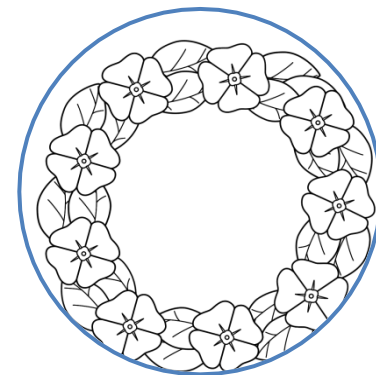

Витя видит....

Вика видит....

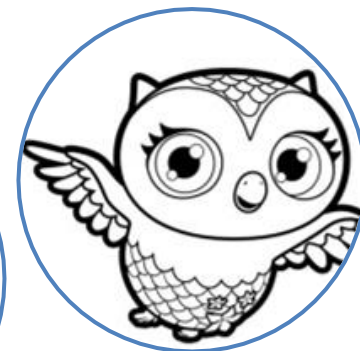
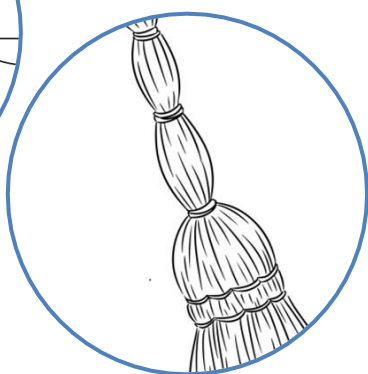

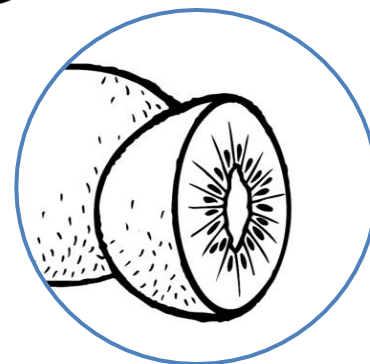
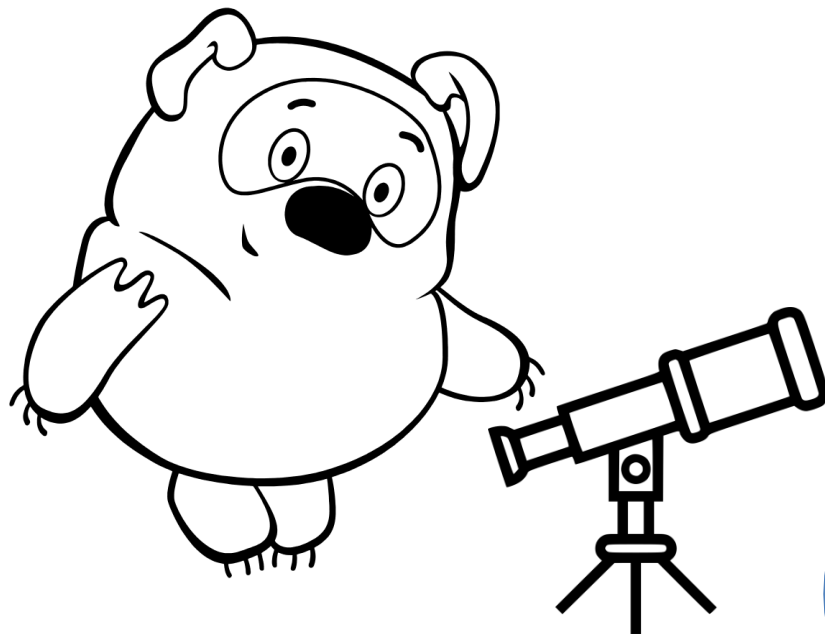
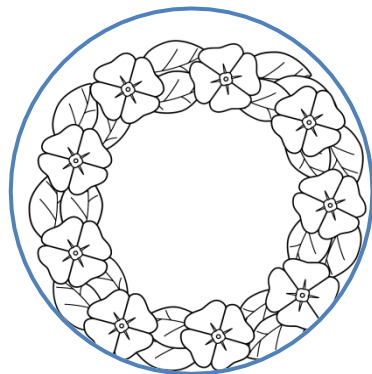

Винни-Пух видит....

